

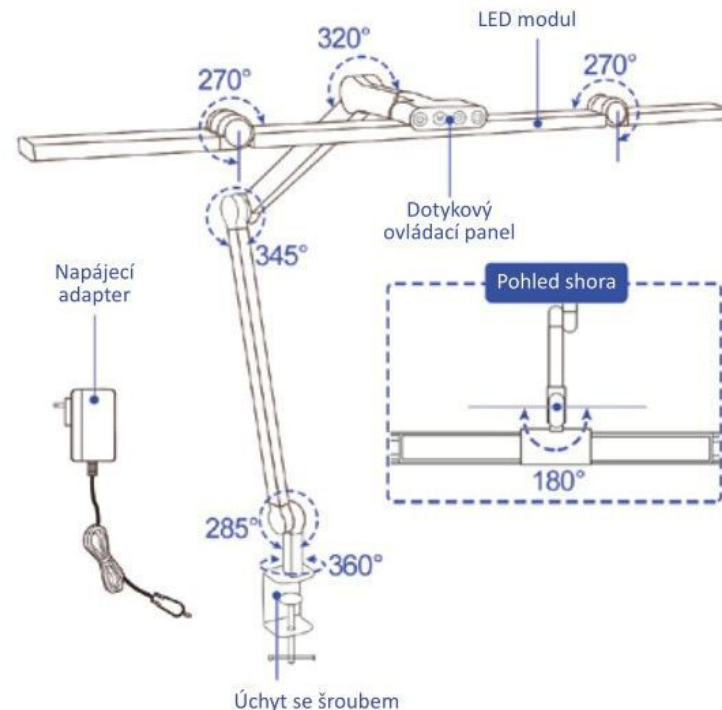





NEPŘEHLÉDNĚTE

- Před použitím výrobku si pečlivě přečtěte tento návod a bezpečnostní upozornění, abyste předešli případným škodám, či zranění.
- Ponechte si tento návod k obsluze, abyste si jej mohli znovu kdykoliv přečíst!
- Tento návod k obsluze je součástí výrobku a obsahuje důležité pokyny k uvedení výrobku do provozu a k jeho obsluze.
- Jestliže výrobek předáte jiným osobám, dbejte na to, abyste jim odevzdali tento návod k obsluze.
- Obsah tohoto návodu je vázán autorskými zákony a bez písemného souhlasu firmy FK technics, spol. s r.o., nesmí být jeho obsah reprodukován.

UPOZORNĚNÍ

- Používejte zařízení pouze k účelům, pro které je určeno s ohledem na jeho technické specifikace. Jeho přetížení či vyšší napětí může zařízení zničit.
- Instalaci zařízení smí provádět jen kvalifikovaná osoba dle platné vyhlášky.
- Společnost FK technics, spol. s r.o. nenes odpovědnost za případné škody vzniklé neodbornou manipulací s výrobkem.
- Jsou zakázány jakékoliv úpravy či jiné zásahy do konstrukce zdroje, které mohou způsobit nefunkčnost zdrojů a případně způsobit další škody.
- Proto jakýmkoliv zásahem do konstrukce zdrojů záruka zaniká.



 Levý	Krátký stisk	Zapnutí/vypnutí středového osvětlení
	Krátký stisk	Změna teploty bílé v 5 krocích (3000/3500/4000/5000/6500K)
	Dlouhý stisk	Změna teploty bílé plynule (3000 - 6500K)
	Krátký stisk	Stmívání v 5 krocích (20 – 40 – 60 – 80 – 100%)
	Dlouhý stisk	Stmívání plynule (20 – 100%)
 Right	Krátký stisk	Zapnutí/vypnutí osvětlení v ramenech současně
	Dlouhý stisk	Nastavení automatického udržování jasu dle okolního osvětlení
	Foto senzor pro snímání okolní hladiny osvětlení	
	LED indikátor – pokud je funkce automatické úpravy jasu zapnuta, LED svítí modře, pokud je funkce vypnuta, LED nesvítí.	